

Upute za uporabu i ugradnju Downdraft nape



Prije postavljanja i prve uporabe, **obvezno** pročitajte upute za uporabu i ugradnju. Time ćete zaštititi sebe i izbjeći oštećenja uređaja.

Sadržaj

| | |
|---|----|
| Vaš doprinos zaštiti okoliša | 4 |
| Sigurnosne napomene i upozorenja | 5 |
| Pregled nape | 14 |
| Opis načina rada | 16 |
| Način rada na kruženje zraka Plug&Play..... | 16 |
| Puštanje u pogon | 17 |
| Odabir načina rada na odvod ili kruženje zraka..... | 17 |
| Postavljanje Miele@home..... | 18 |
| Povezivanje putem aplikacije..... | 18 |
| Povezivanje preko WPS..... | 20 |
| WLAN odjava (vraćanje na tvorničke postavke)..... | 21 |
| Postavljanje Con@ctivity funkcije..... | 22 |
| Con@ctivity putem kućne WLAN mreže (Con@ctivity 3.0)..... | 22 |
| Con@ctivity putem izravne WLAN veze (Con@ctivity 3.0)..... | 23 |
| Ponavljanje povezivanja..... | 23 |
| Rukovanje (automatski način rada) | 24 |
| Kuhanje s Con@ctivity funkcijom (automatski način rada)..... | 24 |
| Postupak prženja..... | 25 |
| Privremeno napuštanje automatskog načina rada..... | 25 |
| Povrat u automatski način rada..... | 25 |
| Rukovanje (ručno upravljanje) | 27 |
| Kuhanje bez Con@ctivity funkcije (ručno upravljanje)..... | 27 |
| Uključivanje ventilatora..... | 27 |
| Odabir drugog Booster stupnja..... | 27 |
| Odabir naknadnog rada..... | 27 |
| Isključivanje ventilatora..... | 28 |
| Naknadni rad u Plug&Play načinu rada..... | 28 |
| Uključivanje i prigušivanje osvjetljenja radne površine..... | 28 |
| Isključivanje osvjetljenja radne površine..... | 28 |
| Uvlačenje zaslona za paru..... | 29 |
| Automatsko uvlačenje..... | 29 |
| Sustav za upravljanje napajanjem (Power Management)..... | 29 |
| Izmjena postavki | 30 |
| Izmjena brojača radnih sati filtra za masnoću..... | 30 |
| Promjena ili deaktivacija brojača radnih sati filtra za mirise..... | 31 |
| Isključenje sustava za upravljanje napajanjem..... | 31 |
| Zvučni signal senzorskih tipki..... | 32 |

| | |
|---|----|
| Savjeti za uštedu energije | 33 |
| Čišćenje i održavanje | 34 |
| Kućište..... | 34 |
| Posebne napomene za površinu od plemenitog čelika..... | 34 |
| Filter za masnoću i usisni panel | 35 |
| Vađenje panela | 36 |
| Čišćenje prihvatne posude..... | 37 |
| Umetanje panela | 37 |
| Resetiranje brojača radnih sati filtra za masnoću | 38 |
| Filter za mirise | 38 |
| Resetiranje brojača radnih sati filtra za mirise | 39 |
| Zbrinjavanje filtra za mirise | 39 |
| Filter za mirise s mogućnosti regeneracije | 39 |
| Što učiniti, ako | 40 |
| Ugradnja | 41 |
| Prije ugradnje..... | 41 |
| Dimenzije uređaja | 42 |
| Primjeri ugradnje | 44 |
| Cijev za odvod zraka | 46 |
| Zaklopka za sprječavanje povrata zraka | 46 |
| Električni priključak..... | 47 |
| Servis | 48 |
| Kontakt u slučaju smetnji | 48 |
| Položaj tipske naljepnice | 48 |
| Jamstvo | 48 |
| Tehnički podaci | 49 |
| Dodatni pribor kod načina rada na kruženje zraka | 49 |
| Izjava o sukladnosti | 49 |

Vaš doprinos zaštiti okoliša

Zbrinjavanje ambalaže

Ambalaža štiti uređaj od oštećenja tijekom transporta. Ambalažni materijal odabran je imajući u vidu utjecaj na okoliš i mogućnost zbrinjavanja te se zato može reciklirati.

Recikliranjem ambalažnog materijala štede se sirovine i smanjuje nakupljanje otpada.

Zbrinjavanje dotrajalog uređaja

Električni i elektronički uređaji sadrže brojne korisne materijale. Sadrže i određene tvari, mješavine i dijelove, koji su bili neophodni za njihovu funkciju i sigurnost. Te tvari u kućnom otpadu ili zbog nepropisnog zbrinjavanja mogu naškoditi zdravlju ljudi i okolišu. Stoga dotrajali uređaj nikada nemojte bacati u kućni otpad.



Umjesto takvog načina zbrinjavanja koristite službene sabirne centre za prihvatanje i daljnju obradu dotrajalih električnih i elektroničkih uređaja u zajednici, na prodajnom mjestu ili kod tvrtke Miele. Ukoliko se na uređaju nalaze osobni podaci, iste preporučujemo izbrisati. Ukoliko ih ostavite na uređaju, to činite na vlastitu odgovornost. Molimo pazite da je do transporta Vaš stari uređaj zbrinut na način da ne dovodi djecu u opasnost.

Sigurnosne napomene i upozorenja

Ova napa odgovara propisanim sigurnosnim odredbama. Međutim, nepropisna uporaba može dovesti do ozljeda osoba ili oštećenja stvari.

Prije prve uporabe nape pročitajte pažljivo upute za uporabu i ugradnju. U njima se nalaze važne napomene o ugradnji, sigurnosti, uporabi i održavanju uređaja. Time ćete zaštititi sebe i izbjeći oštećenja nape.

U skladu s normom IEC 60335-1, tvrtka Miele izričito navodi da morate u potpunosti pročitati i slijediti poglavlje o postavljanju uređaja kao i sigurnosne napomene i upozorenja.

Tvrtka Miele ne može preuzeti odgovornost za štete uzrokovane nepoštivanjem ovih napomena.

Sačuvajte ove upute za ugradnju i predajte ih eventualnom budućem vlasniku uređaja.

Namjenska uporaba

- ▶ Ova kuhinjska napa nije namijenjena korištenju na otvorenom.
- ▶ Ovu kuhinjsku napu upotrebljavajte isključivo u kućanstvu za usisavanje i čišćenje od kuhinjskih para koje nastaju za vrijeme pripreme jela.
Drugi načini uporabe nisu dozvoljeni.
- ▶ Osobe koje zbog svog tjelesnog, osjetilnog ili duševnog stanja, ili nedostatka iskustva ili zbog neznanja nisu u stanju sigurno rukovati ovom kuhinjskom napom, moraju biti pod nadzorom dok rukuju istom.
Takve osobe napu mogu upotrebljavati bez nadzora samo ako im je objašnjeno kako sigurno koristiti uređaj. Moraju biti u mogućnosti prepoznati i razumjeti opasnosti koje proizlaze iz pogrešnog rukovanja uređajem.

Sigurnosne napomene i upozorenja

Djeca u kućanstvu

- ▶ Djeca mlađa od 8 godina ne smiju biti u blizini nape, osim kad su pod stalnim nadzorom.
- ▶ Djeca starija od 8 godina smiju koristiti napu bez nadzora samo ako im je objašnjeno kako sigurno koristiti napu. Djeca moraju biti u mogućnosti prepoznati i razumjeti opasnosti koje proizlaze iz pogrešnog rukovanja uređajem.
- ▶ Djeca ne smiju čistiti ni održavati kuhinjsku napu bez nadzora.
- ▶ Nadgledajte djecu koja se zadržavaju u blizini kuhinjske nape. Nemojte djeci dopustiti da se igraju uređajem.
- ▶ Opasnost od gušenja. Igrajući se s ambalažom (primjerice folijom) djeca se u istu mogu zamotati ili ju navući preko glave i ugušiti se. Držite ambalažu izvan dosega djece.

Tehnička sigurnost

- ▶ Nepravilno instaliranje, održavanje ili popravci mogu uzrokovati ozbiljne opasnosti za korisnika. Instaliranje, održavanje ili popravke smije izvršiti samo od strane tvrtke Miele ovlašteno stručno osoblje.
- ▶ Oštećena kuhinjska napa može ugroziti Vašu sigurnost. Provjerite ima li napa vidljivih oštećenja. Nikada nemojte upotrebljavati oštećen uređaj.
- ▶ Električna sigurnost kuhinjske nape može se zajamčiti samo ako je priključena na propisno instaliranu instalaciju sa zaštitnim vodičem. Ovaj temeljni sigurnosni uvjet mora biti ispunjen. U slučaju sumnje, električnu instalaciju treba dati na provjeru stručnoj osobi.
- ▶ Mogući je povremeni ili trajni pogon na samodostatnom ili ne mrežno sinkroniziranom sustavu napajanja energijom (poput primjerice pojedinačne mreže, back up sustavi). Pretpostavka za takav pogon da je sustav napajanja energijom u skladu sa zahtjevima EN 50160 ili sličnim.
Zaštite predviđene za kućnu instalaciju i za ovaj Miele proizvod u svojoj funkciji i načinu rada moraju biti sigurne i u pojedinačnom pogonu ili pogonu koji nije mrežno sinkroniziran ili se moraju zamijeniti istovjetnim mjerama u instalaciji. Kako je primjerice opisano u aktualnoj objavi VDE-AR-E 2510-2.
- ▶ Obavezno usporedite priključne podatke (napon i frekvenciju) s tipske naljepnice nape s onima električne mreže jer se podaci moraju obavezno poklapati kako ne bi došlo do oštećenja nape. Prije priključivanja usporedite podatke. U slučaju sumnje obratite se stručnoj osobi.
- ▶ Višestruke utičnice niti produžni kabel ne jamče potrebnu sigurnost (npr. opasnost od požara). Kuhinjsku napu nemojte na taj način priključivati na električnu mrežu.

Sigurnosne napomene i upozorenja

- ▶ Kuhinjsku napu upotrebljavajte isključivo u sastavljenom stanju kako bi se mogao jamčiti siguran rad.
- ▶ Ova kuhinjska napa ne smije se koristiti na pokretnim mjestima (npr. na brodovima).
- ▶ Dodirivanjem dijelova pod naponom i preinakama na električnim ili mehaničkim dijelovima izlažete se opasnosti i možete uzrokovati smetnje u radu kuhinjske nape.
Kućište otvarajte samo do mjere koliko je opisano za potrebe ugradnje i čišćenja. Ne otvarajte ostale dijelove kućišta.
- ▶ Pravo na jamstvo gubite kada kuhinjsku napu popravljaju od tvrtke Miele neovlaštene osobe.
- ▶ Oštećeni priključni kabel zamjenjuje isključivo stručno osposobljeno osoblje.
- ▶ Kod ugradnje, održavanja i popravaka, napa se mora isključiti iz električne mreže. Isključena je iz električne mreže samo ako
 - su isključeni osigurači u električnoj instalaciji ili
 - potpuno su odvrnuti rastalni osigurači u električnoj instalaciji ili
 - je mrežni utikač (ako postoji) izvučen iz utičnice. Pri tome nemojte povlačiti žicu već utikač.

Sigurnosne napomene i upozorenja

Istovremena uporaba nape i ložišta kojima je potreban zrak iz prostorije

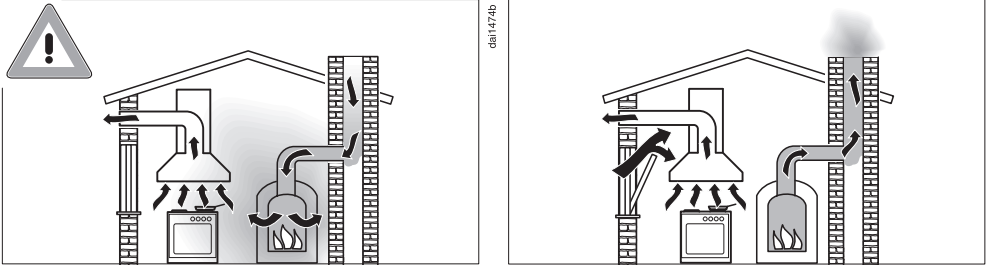

⚠ Opasnost od trovanja uslijed plinova od izgaranja.

Kada se u istoj prostoriji istovremeno upotrebljava napa i ložište kojem je potreban zrak morate biti vrlo oprezni.

Ložišta trebaju zrak iz prostorije za izgaranje pa uzimaju zrak za izgaranje iz prostorije i odvođe dimne plinove kroz dimnjak u otvoreni prostor. To su primjerice peći na plin, lož-ulje, drva ili ugljen, protočni bojleri, grijalice za vodu, štednjaci i pećnice.

Kuhinjska napa odvođi zrak iz kuhinje i susjednih prostorija. To se odnosi na sljedeće načine rada:

- odvod zraka,
- kruženje zraka, s izvan prostorije smještenom ventilacijskom kutijom.

Bez dovoljnog dovoda zraka izvana, nastaje podtlak. Ložište dobiva premalo zraka za izgaranje. Takva situacija utječe na izgaranje. Otrovní plinovi izgaranja mogu se usisati iz dimnjaka u stambeni prostor.

Opasno po život.

Sigurnosne napomene i upozorenja

Bezopasna uporaba je moguća ako se, pri istovremenoj uporabi nape i ložišta koje za gorenje koristi zrak iz prostorije, u prostoriji ili u ventilacijskoj poveznici postigne podtlak od najviše 4 Pa (0,04 mbar) te se tako izbjegne povratno usisavanje dimnih plinova koji nastaju kod izgaranja.

Navedeno se može postići tako da se kroz otvore koji se ne mogu zatvoriti, primjerice u vratima ili prozoru, osigura dovod zraka potrebnog za izgaranje. Pri tome je potrebno pripaziti na dovoljan presjek otvora za dovod zraka. Običan ventilacijski otvor u zidu sam po sebi najčešće nije dovoljan.

Kod procjenjivanja se uvijek mora u obzir uzeti cjelokupna količina zraka potrebna za prozračivanje stambenog prostora. Za savjet se obratite kvalificiranom dimnjačaru.

Ako se napa koristi u načinu rada na kruženje zraka, pri čemu se zrak vraća u prostoriju gdje je uređaj postavljen, njezin rad ne utječe na rad ložišta koja koriste zrak iz prostorije.

Pravilna uporaba

- ▶ Opasnost od prignječenja! Ne dirajte zaslon za paru u području kretanja istog tijekom izvlačenja ili uvlačenja.
- ▶ Opasnost od požara zbog otvorenog plamena.
Ispod nape nikada nemojte raditi s otvorenim plamenom. Tako je primjerice zabranjeno flambiranje i priprema roštilja s otvorenim plamenom. Uključena napa povući će plamen u filter. Nakupljene kuhinjske masnoće mogu se zapaliti.
- ▶ Kondenzirana voda može uzrokovati koroziju i tako oštetiti napu. Uključite napu kod svake uporabe štednjaka, kako ne bi došlo do stvaranja kondenzata.
- ▶ Pregrijano ulje ili masnoće mogu se sami zapaliti te tako prouzročiti požar na napi.
Pri radu s uljima i masnoćama uvijek nadgledajte lonce, tave i friteze. Stoga i pečenje na električnim roštiljima mora biti pod stalnim nadzorom.
- ▶ Naslage masnoće i prljavštine utječu na funkcioniranje nape. Napu nikada ne koristite bez filtra za masnoću, kako bi se pare od kuhanja mogle pročistiti.
- ▶ Postoji opasnost od požara ako se čišćenje ne vrši u skladu s naputcima u ovim uputama za uporabu.
- ▶ Imajte na umu da se napa može jako zagrijati toplinom nastalom tijekom kuhanja.
Kućište nape i filter dodirujte tek nakon što se napa ohladi.

Sigurnosne napomene i upozorenja

Pravilna ugradnja

- ▶ Pročitajte napomene proizvođača Vašeg uređaja za kuhanje, dozvoljava li se uporaba u kombinaciji s napom.
- ▶ Napa se ne smije ugrađivati uz štednjak na kruta goriva.
- ▶ Napa se ne smije upotrebljavati u kombinaciji s plinskom pločom.
- ▶ Za pričvršćenje nape pročitajte podatke u poglavlju „Ugradnja“.
- ▶ Za polaganje vodova za odvod zraka smiju se koristiti samo cijevi ili crijeva od nezapaljivog materijala. Njih možete nabaviti u specijaliziranim trgovinama ili servisu.
- ▶ Odvod zraka se ne smije voditi ni u dimnjak ni u bilo koji drugi dimovod koji se nalazi u uporabi, kao ni u okno koje služi za prozračivanje prostorija s ložištima.
- ▶ Ako se zrak odvodi u dimnjak ili dimovod koji se ne koristi, pridržavajte se važećih zakonskih propisa.

Čišćenje i održavanje

▶ Para parnog čistača može doprijeti do dijelova pod naponom i uzrokovati kratki spoj.

Za čišćenje nape nemojte nikada upotrebljavati parni čistač.

Pribor i rezervni dijelovi

▶ Koristite isključivo originalnu Miele opremu. Ako se nadograde ili ugrade drugi dijelovi, gube se prava koja proizlaze iz garancije, jamstva i/ili odgovornosti za proizvod.

▶ Samo uporabom originalnih zamjenskih dijelova Miele može jamčiti ispunjavanje sigurnosnih zahtjeva. Neispravni dijelovi smiju se zamijeniti isključivo takvim dijelovima.

Pregled nape

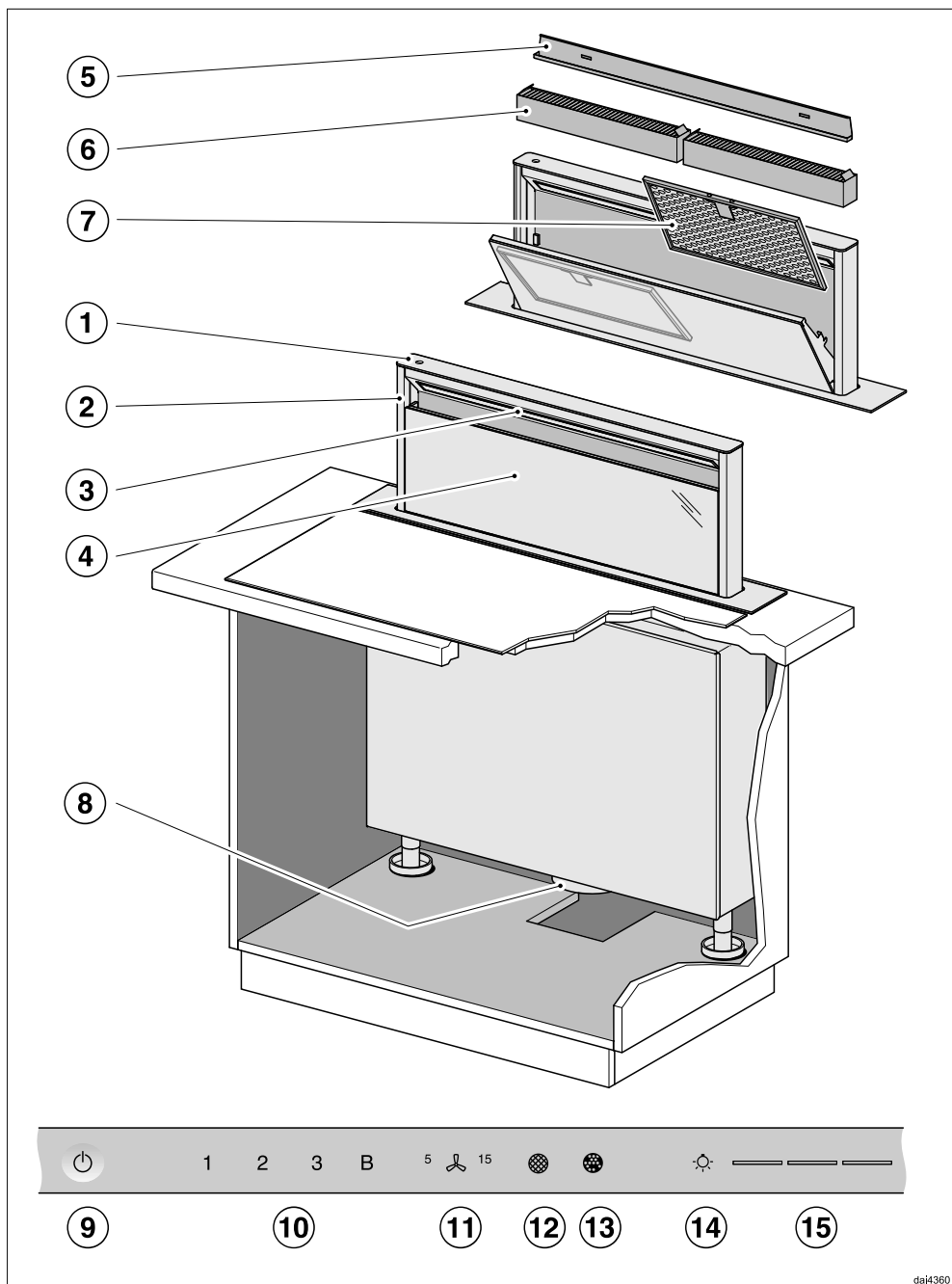

da14360

- ① Upravljački elementi
- ② Izvlačni zaslon za paru
- ③ Osvjetljenje radne površine
- ④ Panel za rubno izvlačenje
- ⑤ Prihvatna posuda
- ⑥ Filtar za mirise
Jednokratan ili regenerirajući filtari za mirise
Dodatni pribor kod načina rada na kruženje zraka
- ⑦ Filtar za masnoću
- ⑧ Ispušni nastavak
- ⑨ Senzorska tipka za uključivanje i isključivanje nape
- ⑩ Senzorska tipka za uključivanje i isključivanje ventilatora i za podešavanje snage ventilatora
- ⑪ Senzorska tipka za funkciju naknadnog rada
- ⑫ Senzorska tipka za brojač radnih sati filtra za masnoću
- ⑬ Senzorska tipka za brojač radnih sati filtra za mirise
- ⑭ Senzorska tipka za uključivanje i isključivanje te za smanjenje osvjetljenja radne površine
- ⑮ Senzorske tipke za odabir i prikaz stupnja rasvjete

Opis načina rada

Ovisno o izvedbi nape moguće su sljedeće funkcije:

Način rada na odvod zraka

Napa usisava pare od kuhanja. Usisani zrak prolazi kroz usisne panele i vodi se kroz filtre za masnoću pri čemu se čisti. Tako pročišćen zrak odvodi se prema van.

Način rada na kruženje zraka

(s kompletom za pregradnju i s filtrom za mirise kao dodatnim priborom)

Usisani zrak se čisti kroz usisni panel i filter za masnoću i dodatno kroz filter za mirise. Zrak se zatim vraća u kuhinju.

Kod načina rada na kruženje zraka preporučujemo provođenje zraka kroz cijev s izlazom npr. u podnožju kuhinje.

Način rada na kruženje zraka Plug&Play

Ako prostor za ugradnju nije dostatan za provođenje zraka, zrak se može provoditi u Plug&Play načinu rada u podnožje ispod kuhinjskog namještaja. Pročitajte poglavlje „Ugradnja“.



Odabir načina rada na odvod ili kruženje zraka

Napa je prikladna za način rada na odvod ili kruženje zraka. Snaga ventilatora prilagođava se odabranim načinom rada. Tvornički je podešen način rada na kruženje zraka. Napu morate prilagoditi za način rada na odvod zraka.

Prebacivanje na način rada na odvod zraka moguće je ako se deaktivira brojač sati filtra za mirise.

- Kod uvučenog zaslona za paru pritisnite tipku za uključivanje/isključivanje .

Svi simboli svijetle smanjenom jačinom.

- Tipku za naknadni rad  držite pritisnutom dok ne zasvijetle simboli za filter za masnoću  i filter za mirise .

- Dodirnite simbol filtra za mirise .

Trepere simbol filtra za mirise  i razina rada ventilatora.

- Dodirnite tipku **B**.

- Potvrdite postupak pritiskom na tipku filtra za mirise .

Svi kontrolni indikatori se isključuju.

Podešen je način rada na odvod zraka.



Ukoliko potvrda ne uslijedi unutar 4 minute, uređaj automatski preuzima prethodnu postavku.

Uključivanje/isključivanje Plug&Play

- Dodirnite tipku za uključivanje/isključivanje .

Svi simboli svijetle smanjenom jačinom.

- Tipku za naknadni rad  držite pritisnutom.

Nakon nekoliko sekundi svijetle simboli za filter za masnoću  i filter za mirise , nakon sljedećih 5 sekundi svijetli indikator **1** prikaza stupnja rada ventilatora.

Zaslon za paru se izvlači.

- Nakon toga, jedno za drugim, dodirnite

- tipku **1**,

- tipku za osvjetljenje  te ponovo

- tipku za osvjetljenje .

Kad je Plug&Play deaktiviran trepere indikatori **1** i **3**.

Kad je aktiviran trajno svijetle indikatori **1** i **3**.

- Za aktivaciju dodirnite tipku **B**.

Trajno svijetle indikatori **1** i **3**.

- Za deaktivaciju dodirnite tipku **1**.

Trepere indikatori **1** i **3**.

- Potvrdite postupak pritiskom na tipku za uključivanje funkcije naknadnog rada .

Svi indikatori se isključuju.

Ukoliko postupak ne potvrdite unutar 4 minute, uređaj zadržava prethodnu postavku.

Puštanje u pogon

Postavljanje Miele@home

Pretpostavka:

- WLAN mreža
- Miele aplikacija
- korisnički račun kod tvrtke Miele. Korisnički račun možete izraditi putem Miele aplikacije.

Vaša je napa opremljena integriranim WLAN modulom. Povežite svoju napu s kućnom WLAN mrežom. Nakon toga napom možete upravljati putem Miele aplikacije.

Ukoliko je Vaša Miele ploča za kuhanje također povezana u kućnu WLAN mrežu možete koristiti automatsko upravljanje putem Con@ctivity funkcije.

Osigurajte dovoljno jak signal WLAN mreže na mjestu postavljanja svoje nape.

Povezivanje s kućnom WLAN mrežom možete uspostaviti s Miele aplikacijom ili putem WPS.

Raspoloživost Miele@home

Korištenje Miele aplikacije ovisi o raspoloživosti Miele@home usluga u Vašoj državi.

Usluga Miele@home nije raspoloživa u svakoj državi.

Informacije o raspoloživosti možete pronaći preko internet stranice www.miele.hr.

Miele aplikacija

Miele aplikaciju možete besplatno preuzeti u Apple App ili Google Play trgovinama aplikacijama.



Povezivanje putem aplikacije

Umrežavanje možete provesti putem Miele aplikacije.

- Na svoj mobilni krajnji uređaj instalirajte aplikaciju Miele.

Puštanje u pogon

Za registraciju Vam je potrebno sljedeće:

1. Zaporka Vaše WLAN mreže
2. Zaporka Vaše nape

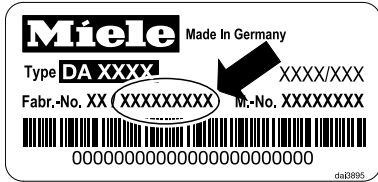

Zaporka Vaše nape je 9 zadnjih znamenki serijskog broja, koji se nalazi na tipskoj naljepnici.

Tipsku naljepnicu pronaći ćete na prednjoj strani kućišta.







- Pokrenite prijavu uređaja u aplikaciji. Slijedite korake prijave.

Ukoliko se traži povezivanje nape na WLAN mrežu, tada slijedite sljedeće korake:

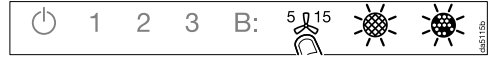
- Kod uvučenog zaslona za paru pritisnite tipku za uključivanje/isključivanje .

Svi simboli svijetle smanjenom jačinom.



- Tipku za naknadni rad  držite pritisnutom dok ne zasvijetle simboli za filter za masnoću  i filter za mirise .



- Dodirnite tipku **2**.

Zaslon za paru se izvlači.



Trajno svijetli **2**, a treperi **3**.

Napa je tijekom sljedeće 2 minute spremna za povezivanje.



- Slijedite daljnje korake u aplikaciji.



Nakon uspješnog povezivanja trajno svijetle **2** i **3**.



- Napustite način povezivanja na napi pritiskom na tipku za naknadni rad .

Napom sada možete upravljati pomoću aplikacije.

Puštanje u pogon



Povezivanje preko WPS

Vaš WLAN usmjerivač mora imati WPS (WiFi Protected Setup).

- Kod uvučenog zaslona za paru pritisnite tipku za uključivanje/isključivanje .

Svi simboli svijetle smanjenom jačinom.



- Tipku za naknadni rad  držite pritisnutom dok ne zasvijetle simboli za filter za masnoću  i filter za mirise .



- Dodirnite tipku **2**.

Zaslon za paru se izvlači.

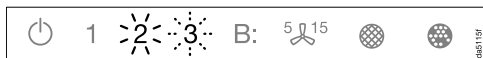

Trajno svijetli **2**, a treperi **3**.

WLAN povezivanje mora istovremeno biti pokrenuto na napi i na Vašem WPS usmjerivaču.

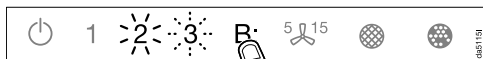

- Nakon par sekundi na napi pritisnite tipku **B**.

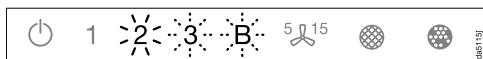

Nakon kratkog vremena svijetli **2**, a **3** i **B** trepere.

Napa je tijekom sljedeće dvije minute spremna za povezivanje.



- Pokrenite WPS povezivanje na svom WLAN usmjerivaču.

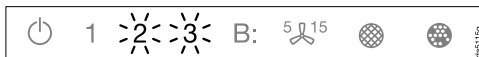

Nakon uspješnog povezivanja trajno svijetle **2** i **3**.



- Napustite način povezivanja na napi pritiskom na tipku za naknadni rad .

Napom sada možete upravljati pomoću aplikacije.

Ukoliko povezivanje nije bilo uspješno, vjerojatno niste na svom usmjerivaču dovoljno brzo aktivirali WPS. Ponovite prethodno opisane korake povezivanja.

Savjet: Ako Vaš WLAN usmjerivač ne raspolaže WPS kao metodom povezivanja, povežite se preko Miele aplikacije.



WLAN odjava (vraćanje na tvorničke postavke)

Kako biste uspostavili novu WLAN vezu, postojeću morate prekinuti.

- Kod uvučenog zaslona za paru pritisnite tipku za uključivanje/isključivanje .

Svi simboli svijetle smanjenom jačinom.



- Tipku za naknadni rad  držite pritisnutom dok ne zasvijetle simboli za filter za masnoću  i filter za mirise .



- Dodirnite tipku **1**.

Zaslon za paru se izvlači.

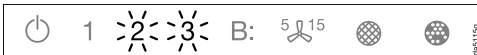

Kod postojeće WLAN veze **2** i **3** trajno svijetle.

Napa je tijekom sljedeće dvije minute spremna za odvajanje.

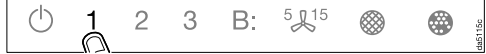

- Dodirnite tipku **1**.



Trajno svijetli **2**, a treperi **3**.



Nakon nekoliko sekundi trepere **2** i **3**.
Veza je prekinuta.



- Napustite način odjave na napi pritisnom na tipku za naknadni rad .

WLAN veza je prekinuta. Nova se veza može uspostaviti.

Puštanje u pogon

Postavljanje Con@ctivity funkcije

Con@ctivity opisuje izravnu komunikaciju između Miele električne ploče za kuhanje i Miele nape. Omogućuje automatsko upravljanje napom ovisno o statusu rada Miele električne ploče za kuhanje.

- Kod uključivanja ploče za kuhanje samostalno se uključuje osvjetljenje radne površine i nakon kratkog vremena uključuje ventilator nape.
- Za vrijeme kuhanja napa automatski odabire razinu rada ventilatora. Stupanj rada ventilatora ovisi o broju uključениh zona za kuhanje i odabranom stupnju kuhanja.
- Nakon kuhanja se ventilator i osvjetljenje automatski isključuju nakon završetka zadane funkcije naknadnog rada.

Detaljne informacije o radu naći ćete u poglavlju „Uporaba“.

Con@ctivity putem kućne WLAN mreže (Con@ctivity 3.0)

Pretpostavka:

- kućna WLAN mreža
- Miele ploča za kuhanje s mogućnošću spajanja na WLAN

- Svoju napu i ploču za kuhanje povežite u kućnu WLAN mrežu (pogledajte odlomak „Uspostavljanje Miele@home“).

Con@ctivity funkcija se automatski uključuje.

Con@ctivity putem izravne WLAN veze (Con@ctivity 3.0)

Pretpostavka:



- Miele ploča za kuhanje s mogućnošću spajanja na WLAN

Ako ne raspoložete kućnom mrežom, možete uspostaviti izravnu vezu između ploče za kuhanje i nape.

- Kod uvučenog zaslona za paru pritisnite tipku za uključivanje/isključivanje .

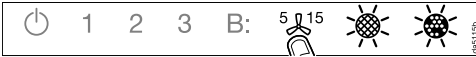
Svi simboli svijetle smanjenom jačinom.



- Tipku za naknadni rad  držite pritisnutom dok ne zasvijetle simboli za filter za masnoću  i filter za mirise .

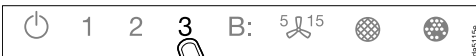

- Dodirnite tipku **3**.

Zaslon za paru se izvlači.

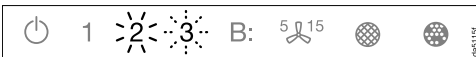

Trajno svijetli **2**, a treperi **3**.

Napa je tijekom sljedeće 2 minute spremna za povezivanje.

- Pokrenite WLAN vezu na ploči za kuhanje. Informacije o tome nalaze se u priloženim uputama za uporabu ploče za kuhanje.



Nakon uspješnog povezivanja trajno svijetle **2** i **3**.



- Napustite način povezivanja na napi pritiskom na tipku za naknadni rad .

Con@ctivity funkcija je sada aktivirana.

Ploča za kuhanje i napa se ne mogu povezati u kućnu mrežu ako postoji izravna WLAN veza. Ako ćete to željeti u budućnosti, prvo treba prekinutu izravnu WLAN vezu između ploče za kuhanje i nape (pogledajte poglavlje „WLAN odjava“).

Ponavljanje povezivanja



Kad povezivanje nije moguće, treperi **2** i **3**, ili napa prekida postupak.

- Prekinite vezu na napi (pogledajte poglavlje „WLAN odjava“) i na ploči za kuhanje.
- Ponovite povezivanje.

Rukovanje (automatski način rada)

Opasnost od prignječenja!

Ne dirajte zaslon za paru u području kretanja istog tijekom izvlačenja ili uvlačenja.

Kada je Con@ctivity funkcija aktivirana, napa uvijek radi u automatskom načinu rada (pogledajte poglavlje „Puštanje u pogon“, odlomak „Uspostavljanje Con@ctivity funkcije“).

Ako želite ručno podesiti napu, pročitajte poglavlje „Upravljanje (Ručno upravljanje)“, odlomak „Kuhanje bez Con@ctivity funkcije“.

Kuhanje s Con@ctivity funkcijom (automatski način rada)

- Uključite zonu za kuhanje na željenu snagu rada.

Zaslon za paru se izvlači.

Uključuje se osvjetljenje radne površine.

Nakon nekoliko sekundi uključuje se ventilator, prvo kratko na razinu **2**, a potom odmah na razinu **1**.

Za vrijeme kuhanja napa automatski odabire razinu rada ventilatora.

Mjerodavna je ukupna snaga uključene ploče za kuhanje, znači broj uključenih zona za kuhanje i razina odabranih snaga kuhanja.

- Kada na ploči za kuhanje odaberete veći stupanj snage rada ili pak uključite nekoliko zona za kuhanje, rad ventilatora nape također se pojačava.
- Kada se smanji stupanj snage rada na ploči za kuhanje ili se zona za kuhanje isključi, prilagođava se i stupanj rada ventilatora.

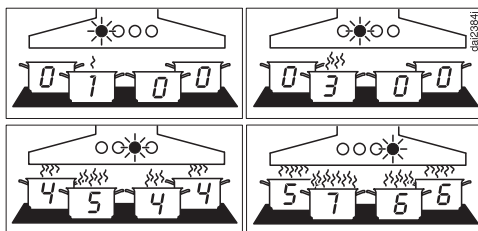

Primjeri za razinu jakosti ventilatora od **1** do **B**

Period reakcije

Napa reagira sa zadržkom. To je iz razloga što se uzima u obzir, da promjena razine snage na zoni za kuhanje ne dovede izravno do stvaranja više ili manje pare od kuhanja.

Obzirom da ploča za kuhanje napi šalje informacije u intervalima, to također može uzrokovati zadržku.

Reakcija slijedi u roku od nekoliko sekundi ili minuta.

Postupak prženja

- Zonu za kuhanje uključite na najviši stupanj primjerice za zagrijavanje posuđa prije prženja. Uključite niži stupanj nakon oko 10 sekundi do 4 minute (60 sekundi do 5 minuta kod Highlight ploče za kuhanje).

Napa prepoznaje postupak prženja.

Napa se uključuje te se nakon ponovnog uključivanja ploče za kuhanje uključuje na razinu ventilacije 3 i ostaje na toj razini rada ventilatora oko 5 minuta.

Potom stupanj rada ventilatora ponovno određuje Con@ctivity funkcija.

I sami unaprijed možete ručno odrediti razinu rada ventilatora.

Isključivanje

- Isključite sve zone za kuhanje.

Ventilator se postepeno gasi te se na poslijetku isključuje.

Tako se kuhinjski zrak čisti od preostalih para i mirisa.

Ovisno o zadnje uključenom stupnju rada ventilatora postupak može trajati 2 do 5 minuta.

Osvjetljenje radne površine isključuje se 30 sekundi nakon isključivanja ventilatora.

Zaslon za paru se uvlači 1 minutu kasnije.

Kuhanje je završeno.

Privremeno napuštanje automatskog načina rada

Na ovaj način za vrijeme kuhanja možete privremeno napustiti automatski način rada:

- ručno odaberete drugu razinu rada ventilatora, ili
- ručno isključite napu, ili
- aktivirate funkciju naknadnog rada  nape. Ventilator se gasi nakon odabranog perioda naknadnog rada, a svjetlo ostaje upaljeno.

Funkcijama nape sada se ručno upravlja (pogledajte poglavlje „Upravljanje (Ručno upravljanje“).

Kada ručno isključite ventilator u Plug&Play načinu rada, isti se podešava na stupanj **1** (pogledajte poglavlje „Upravljanje (Ručni pogon)“, odlomak „Isključivanje ventilatora“).

Povrat u automatski način rada

Na ovaj način napa se ponovno vraća u automatski način rada:

- Napa se nakon ručnog odabira razine rada ventilatora ne dira oko 5 minuta, ili
- ručno odabran stupanj snage rada ventilatora odgovara automatskom, ili
- ventilator nape i ploča za kuhanje isključeni su barem 30 sekundi. Prilikom sljedećeg uključivanja ploče za kuhanje ponovno se uključuje automatski način rada.

Rukovanje (automatski način rada)

Imate mogućnost ručnog upravljanja napom za kompletni postupak kuhanja.

- Ventilator nape uključite **prije** ploče za kuhanje.

Ako su nakon kuhanja napa i ploča za kuhanje bili isključeni na 30 sekundi, prilikom sljedećeg uključivanja ploče za kuhanje uključit će se automatski način rada.

Opasnost od prignječenja!

Ne dirajte zaslon za paru u području kretanja istog tijekom izvlačenja ili uvlačenja.

Kuhanje bez Con@ctivity funkcije (ručno upravljanje)

Pod sljedećim pretpostavkama potrebno je ručno rukovanje s napom:

- Con@ctivity funkcija nije uključena.
- Ukoliko ste privremeno deaktivirali funkciju Con@ctivity (pogledajte poglavlje „Upravljanje (Automatski pogon)“, odlomak „Privremeno napuštanje automatskog načina rada“).

Uključivanje ventilatora

Uključite ventilator, čim započnete s kuhanjem. Na taj način će se pare od kuhanja od početka izvlačiti.

Za lagane do jake pare i mirise prilikom kuhanja, na raspolaganju su razine snage **1** do **3**.

Za kratkotrajno pojačani razvoj pare i mirisa, primjerice kod prženja, odaberite stupanj **B** kao Booster stupanj.

- Kod uvučenog zaslona za paru pritisnite tipku za uključivanje/isključivanje .

Svi simboli svijetle smanjenom jačinom.

- Dodirnite neku od tipki od **1** do **B**.

Zaslon za paru se izvlači.

Ventilator se uključuje na željeni stupanj.

Odabir drugog Booster stupnja

- Kada odaberete Booster stupanj, svijetli simbol **B.**. Ako želite još viši stupanj snage rada, ponovno pritisnite tipku **B**.

Svijetli simbol **B.**:

Drugi Booster stupanj je aktiviran. Protok zraka je kratkotrajno povećan.

Smanjenje Booster stupnjeva

Ukoliko je uključen sustav za upravljanje napajanjem (prethodno podešeno), prvi Booster stupanj **B.** se nakon 5 minuta rada automatski prebacuje na stupanj **3**.

Drugi Booster stupanj **B.** se nakon 2 minute rada automatski prebacuje na niži stupanj (i kod isključenog upravljanja napajanjem).

Odabir naknadnog rada

Ostavite da ventilator nakon kuhanja radi još nekoliko minuta. Kuhinjski zrak se čisti od preostalih para i mirisa.



Na taj se način izbjegavaju ostatci u napi i mirisi koji tako mogu nastati.

Funkcija naknadnog rada brine za to da se ventilator nakon prethodno odabranog vremena automatski isključi.

- Dok je ventilator uključen, nakon kuhanja dodirnite tipku za funkciju naknadnog rada .

- Jednom: Ventilator se isključuje nakon 5 minuta (svijetli **5** .

- Dva puta: Ventilator se isključuje nakon 15 minuta (svijetli **15**).

- Ukoliko ponovno dodirnete tipku za funkciju naknadnog rada , ventilator ostaje uključen (gasi se .

Rukovanje (ručno upravljanje)

Isključivanje ventilatora

- Ukoliko ponovo dodirnete tipku aktivnog stupnja rada ventilatora, ventilator će se isključiti.

Zaslon za paru ostaje izvučen.

Naknadni rad u Plug&Play načinu rada

Kada isključite ventilator u Plug&Play načinu rada, isti se podešava na stupanj 1.

Naknadni rad osigurava prozračivanje podnožja nakon kuhanja.

Ovisno o zadnje uključenom stupnju ventilatora naknadni rad može trajati između 2 i 30 minuta.

Tijekom naknadnog rada, ventilator možete odmah isključiti tipkom 1 ili tipkom za uključivanje/isključivanje .

Ova funkcija je neovisna o funkciji naknadnog rada ⁵ .

Uključivanje i prigušivanje osvjetljenja radne površine

Osvjetljenje radne površine možete uključiti i isključiti te prigušiti osvjetljenje, neovisno o ventilatoru.

- Kod uvučenog zaslona za paru pritisnite tipku za uključivanje/isključivanje .

Svi simboli svijetle smanjenom jačinom.

- Kratko pritisnite tipku za osvjetljenje .

Zaslon za paru se izvlači.

Osvjetljenje svijetli s maksimalnom jačinom. Svijetle sve 3 crtice pokraj tipke za osvjetljenje .

- Pri uključenom osvjetljenju držite pritisnutu tipku . Svijetlo se smanjuje, sve dok držite tipku pritisnutom.

- Ukoliko ponovno pritisnete tipku za osvjetljenje , svijetlo se pojačava sve dok držite tipku za osvjetljenje pritisnutom.

- Alternativno možete odabrati 3 stupnja jačine osvjetljenja pritiskom na crticu kraj tipke za osvjetljenje .

Isključivanje osvjetljenja radne površine

- Kada ponovno dodirnete tipku za osvjetljenje , osvjetljenje radne površine se isključuje.

Zaslon za paru ostaje izvučen.

Uvlačenje zaslona za paru

- Dodirnite tipku za uključivanje/isključivanje ☺.

Ventilator i osvjetljenje radne površine su isključeni.

Svi simboli se isključuju.

Zaslon za paru se uvlači u potpunosti.

Automatsko uvlačenje

Kada kod izvučenog zaslona za paru isključite ventilator i osvjetljenje, zaslon za paru se automatski uvlači nakon 1 minute.

Sustav za upravljanje napajanjem (Power Management)

Napa raspolaže sustavom za upravljanje napajanjem. Sustav za upravljanje napajanjem služi za uštedu energije. Isti brine o tome da se automatski smanjuje razina rada ventilatora i da se isključi osvjetljenje.

- Ukoliko je odabran Booster stupanj rada ventilatora, nakon 5 minuta dolazi do automatskog prebacivanja na razinu 3.
- S razina ventilacije 3, 2 ili 1 se nakon 2 sata smanjuje za jednu razinu te se potom u koracima od 30 minuta isključuje.
- Uključeno osvjetljenje radne površine gasi se automatski nakon 12 sati.

Izmjena postavki

Sve postavke se vrše kod isključene nape.

- Isključite ventilator i osvjetljenje te uvucite zaslon za paru.

Izmjena brojača radnih sati filtra za masnoću



Brojač radnih sati može se prilagoditi kulinarskim navikama.

Interval za čišćenje tvornički je podešen na 30 sati.

- Poželjno je podesiti kraće vrijeme od 20 sati ako pečete mnogo mesa ili pržite hranu.
- Ako kuhate samo povremeno, preporučuje se kraći interval između čišćenja. Time se sprječava stvrdnjavanje nakupljene masnoće koja otežava čišćenje.
- Ako redovito kuhate s malo masnoća, možete odabrati dulji interval čišćenja od 40 ili 50 sati.

- Dodirnite tipku za uključivanje/isključivanje .

Svi simboli svijetle smanjenom jačinom.

- Tipku za naknadni rad ⁵↵¹⁵ držite pritisnutom dok ne zasvijetle simboli za filter za masnoću  i filter za mirise .

- Dodirnite simbol filtra za masnoću .

Treperi simbol filtra za masnoću  i razina rada ventilatora.

Indikatori **1** do **B** prikazuju podešeno vrijeme:

Prikaz **1** 20 sati

Prikaz **2** 30 sati

Prikaz **3** 40 sati

Prikaz **B** 50 sati

- Željeno vrijeme odaberite dodirrom na broj.

- Potvrdite postupak pritiskom na tipku filtra za masnoću . Ukoliko potvrda ne uslijedi unutar 4 minute, uređaj automatski preuzima prethodnu postavku.

Promjena ili deaktivacija brojača radnih sati filtra za mirise

Filtri za mirise potrebni su za način rada na kruženje zraka.



Brojač radnih sati može se prilagoditi kulinarskim navikama.

Za način rada na odvod zraka potrebno je isti deaktivirati.

Interval za izmjenu je tvornički podešen na 180 sati.

- Dodirnite tipku za uključivanje/isključivanje .

Svi simboli svijetle smanjenom jačinom.

- Tipku za naknadni rad  držite pritisnutom dok ne zasvijetle simboli za filter za masnoću  i filter za mirise .

- Dodirnite simbol filtra za mirise .

Trepere simbol filtra za mirise  i razina rada ventilatora.

Indikatori **1** do **B** prikazuju podešeno vrijeme:

Prikaz **1** 120 sati

Prikaz **2** 180 sati

Prikaz **3** 240 sati

Prikaz **B** je isključen

- Željeno vrijeme odaberite dodirrom na broj.
- Potvrdite postupak pritiskom na tipku filtra za mirise . Ukoliko potvrda ne uslijedi unutar 4 minute, uređaj automatski preuzima prethodnu postavku.

Isključenje sustava za upravljanje napajanjem



Međutim, imajte na umu da isključivanje može dovesti do povećane potrošnje energije.

Isključenje/uključenje sustava za upravljanje napajanjem

- Dodirnite tipku za uključivanje/isključivanje .

Svi simboli svijetle smanjenom jačinom.

- Tipku za naknadni rad  držite pritisnutom.

Nakon nekoliko sekundi svijetle simboli za filter za masnoću  i filter za mirise , nakon sljedećih 5 sekundi svijetli indikator **1** prikaza stupnja rada ventilatora.

Zaslon za paru se izvlači.

- Nakon toga, jedno za drugim, dodirnite

- tipku za osvjetljenje ,

- tipku **1** i ponovno

- tipku za osvjetljenje .

Kada je aktiviran sustav za upravljanje napajanjem, indikatori **1** i **B** svijetle trajno.

Kada je isključen, trepere indikatori **1** i **B**.



- Za isključivanje sustava za upravljanje napajanjem, dodirnite tipku **1**.

Trepere indikatori **1** i **B**.

- Za aktivaciju dodirnite tipku **B**.

Trajno svijetle indikatori **1** i **B**.

Izmjena postavki

- Potvrdite postupak pritiskom na tipku za uključivanje funkcije naknadnog rada  ⁵  ¹⁵.

Svi indikatori se isključuju.

Ukoliko postupak ne potvrdite unutar 4 minute, uređaj zadržava prethodnu postavku.





Zvučni signal senzorskih tipki

Kada odaberete funkciju pomoću senzorskih tipki, kratko se oglašava zvučni signal kao potvrda dodira.

Zvučni signal se može isključiti.

- Dodirnite tipku za uključivanje/isključivanje .

Svi simboli svijetle smanjenom jačinom.

- Tipku za naknadni rad  ⁵  ¹⁵ držite pritisnutom dok ne zasvijetle simboli za filter za masnoću  i filter za mirise .

- Dodirnite tipku **B**.

Zvučni signal je isključen.

- Ukoliko želite ponovo uključiti zvučni signal, nastavite na isti način.

Nakon što je napa odspojena s napajanja ili nakon nestanka električne energije, zvučni se signal ponovno uključuje bez obzira na zadnju postavku.

Savjeti za uštedu energije

Ova napa radi vrlo učinkovito i štedi energiju. Mjere navedene u nastavku pomoći će Vam pri štednoj uporabi:

- Prilikom kuhanja pazite da je kuhinja dovoljno prozračena. Ako kod odvođa zrak ne dolazi dovoljno zraka, napa neće efikasno raditi i doći će do pojačanih zvukova pri radu uređaja.
- Po mogućnosti kuhajte na nižim razinama snage. Manje pare od kuhanja znači i nižu razinu snage nape te samim time i manju potrošnju električne energije.

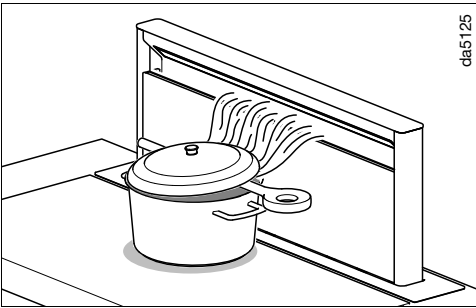

- Ukoliko se tijekom kuhanja stvaraju jake pare od kuhanja, stavite posuđe što bliže napi.

Po mogućnosti kuhajte samo s poklopljenim posudama. Tako se sprečava nepotrebn gubitak topline.

Kada kuhate u otklopljenim posudama, poklopac postavite ukoso. Primjerice postavite kuhaču između posude i poklopca. Otklon para kuhanja u smjeru nape osigurava optimalnu funkcionalnost.

- Redovito čistite ili mijenjajte filtre. Jako zaprljani filtri smanjuju snagu, povećavaju opasnost od požara i higijenski su rizik.
- Koristite Con@ctivity funkciju. Napa se automatski uključuje i isključuje. Napa bira optimalni stupanj snage za situaciju kuhanja te na taj način osigurava manju potrošnju energije.
- Ako napom upravljate ručno, pazite na sljedeće:
 - Na napi provjerite odabranu razinu snage. Većinom je dovoljan niži stupanj snage. Booster stupanj koristite samo kad je to nužno.
 - Kod jačih para od kuhanja na vrijeme uključite viši stupanj snage. To je učinkovitiji način usisavanja para i mirisa iz kuhinje, od načina kada je napa cijelo vrijeme uključena.
 - Pritom pazite da napu nakon kuhanja ponovno isključite. Ako kuhinjski zrak nakon kuhanja još želite prozračiti od zaostalih para i mirisa, uključite funkciju naknadnog rada. Ventilator se automatski isključuje po isteku odabranog trajanja naknadnog rada.

Čišćenje i održavanje

Kućište

Općenito

Površine i upravljački elementi mogu se oštetiti neprikladnim sredstvom za čišćenje.

Ne upotrebljavajte sredstva za čišćenje, koja sadrže sodu, kiseline, klorid ili otapala.

Ne upotrebljavajte abrazivna sredstva za čišćenje, primjerice grubi prašak za čišćenje, tekuća praškasta sredstva, grube spužvice za ribanje kao primjerice spužvice za čišćenje lonaca ili korištene spužvice s ostacima sredstva za ribanje



Vlaga u napi može uzrokovati štetu.

Pazite da u napu ne dospije vlaga.

- Sve površine i upravljačke elemente čistite samo lagano vlažnom spužvicom, sredstvom za pranje i toplom vodom.
- Sve površine na kraju osušite mekom krpom.

Posebne napomene za površinu od plemenitog čelika

Osim uputa iz općenitih napomena, za čišćenje površina od plemenitog čelika prikladna su ne abrazivna sredstva za čišćenje plemenitog čelika.

Kako bi se spriječilo brzo ponovno zaprljanje preporučuje se tretiranje sa sredstvom za njegu plemenitog čelika (dostupno kod Miele).

Posebne napomene za staklene površine

- Osim uputa iz općenitih napomena, za čišćenje staklenih površina prikladna su sredstva za čišćenje stakla uobičajena u kućanstvu.

Filtar za masnoću i usisni panel

⚠ Opasnost od požara
Vrlo masni filtri su zapaljivi.
Filtre za masnoću redovito čistite.

Panel rubnog usisa i višekratno uporabljivi metalni filtri za masnoću u uređaju prihvaćaju na sebe čvrste sastojke kuhinjske pare (masnoće, prašinu itd.) i tako sprječavaju onečišćenje nape.

Filtari za masnoću i panel moraju se redovito čistiti.

Jako zaprljani filtri za masnoću smanjuju usisnu snagu i dovode do jakog zaprljanja nape i kuhinje.



Intervali čišćenja

Nakupljena masnoća se nakon duljeg vremena stvrdnjava i otežava čišćenje. Preporučuje se čišćenje usisnog panela i filtra za masnoću svakih 3–4 tjedna.

Brojač radnih sati Vas indikatorom simbola filtra za masnoću  podsjeća na redovito čišćenje panela rubnog usisa i filtra za masnoću.

Vađenje panela i filtra za masnoću

Otvaranje panela

- Kod uvučenog zaslona za paru pritisnite tipku za uključivanje/isključivanje .
- Kratko pritisnite tipku za osvjetljenje .

Zaslon za paru se izvlači.

⚠ Opasnost od prignječenja
Kada kod izvučenog zaslona za paru isključite ventilator i osvjetljenje, zaslon za paru se automatski uvlači nakon 1 minute. Postoji opasnost od ozljeđivanja. Otvoreni panel se može oštetiti.

Da biste spriječili uvlačenje zaslona za paru, ostavite osvjetljenje uključenim.

Panel drže magneti.

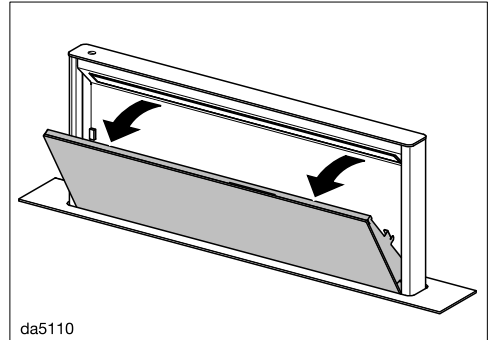

- Panel povucite gore prema naprijed te ga otklopite.

Čišćenje i održavanje

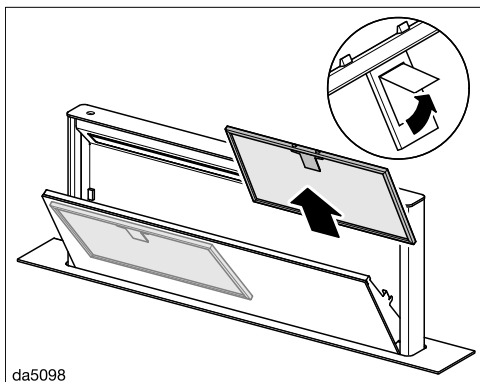

da5098

- Otvorite bravicu filtra za masnoću i izvucite ga.

Ručno čišćenje filtra za masnoću

- Filtre operite pomoću četke u toploj vodi u koju ste dodali blago sredstvo za ručno pranje posuđa. Nemojte upotrebljavati koncentrirano sredstvo za pranje posuđa.

Neprikladna sredstva za čišćenje

Neprikladna sredstva za čišćenje mogu kod neredovitog korištenja dovesti do oštećenja na površini filtra.

Sljedeća sredstva za čišćenje ne bi trebalo koristiti:

- Sredstva za čišćenje kamenca
- Sredstva za ribanje, mlijeko za ribanje
- Agresivna univerzalna sredstva za čišćenje i sprejevi za uklanjanje masnoća
- Raspršivače za čišćenje pećnica,

Pranje filtra za masnoću u perilici posuđa

- Filtre za masnoću postavite po mogućnosti okomito ili nakošeno u donju košaru. Pripazite da se prskalice mogu slobodno okretati.
- Upotrebljavajte za kućanstvo uobičajeno sredstvo za pranje posuđa.
- Odaberite program s temperaturom pranja od minimalno 50°C do maksimalno 65°C.

Pri pranju filtra za masnoću u perilici posuđa, moguće su, ovisno o upotrijebljenom sredstvu za pranje, promjene boja na unutarnjim površinama filtra. Navedeno nema utjecaj na funkcionalnost filtra za masnoću.

- Nakon čišćenja položite filter za masnoću na upijajuću površinu kako bi se osušio.

Vađenje panela

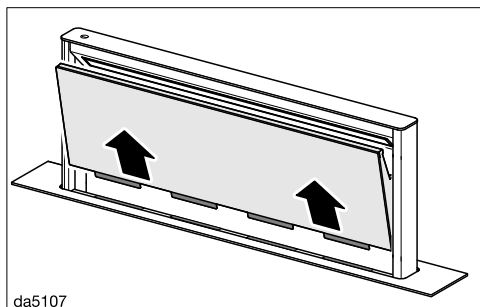

da5107

- Otvoreni panel izvucite prema gore te ga položite na meku podlogu.

Čišćenje panela

- Pridržavajte se uputa koje su prikazane u poglavlju „Kućište“.

Panel nije prikladan za pranje u perili-
ci posuđa.

- Dok su usisni panel i filtri za masnoću izvađeni, očistite također i dostupne dijelove kućišta od nataložene masnoće. Time ćete izbjeći opasnost od požara.

Čišćenje prihvatne posude

Prihvatna posuda ispod filtra za masnoću sakuplja kondenzat koji se stvorio. Ista se može izvaditi radi čišćenja.

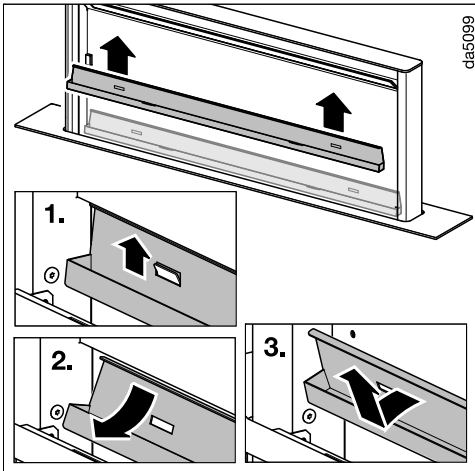

- Pažljivo izvadite prihvatnu posudu prema gore iz držača. Izlijte sakupljeni kondenzat i očistite prihvatnu posudu vlažnom krpom.

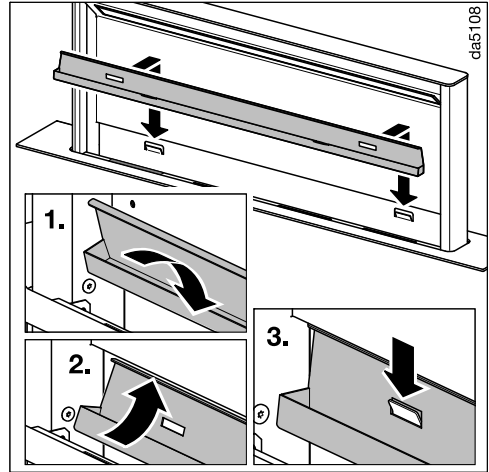

- Nakon čišćenja ponovno pričvrstite prihvatnu posudu na držače.

Umetanje panela

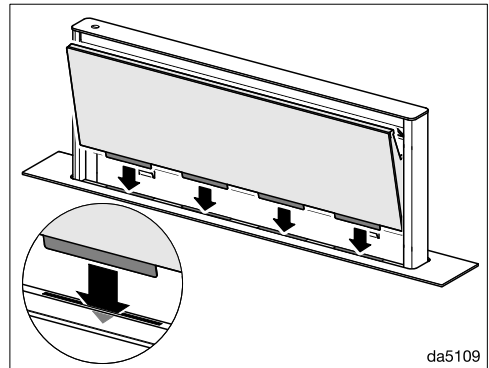

- Umetnite panel u otvor zaslona za paru.

Čišćenje i održavanje

- Ponovno umetnite filtar za masnoću. Pazite da bravica bude usmjerena prema van prilikom umetanja filtra za masnoću.

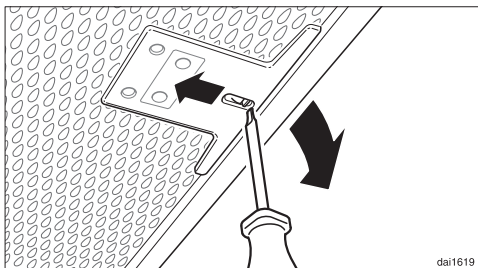

- Ako su filtri za masnoću umetnuti pogrešno, malim odvijačem možete otključati bravicu kroz udubljenja.
- Panel gurnite dok ga magneti ne učvrste.

Resetiranje brojača radnih sati filtra za masnoću

Brojač radnih sati mora se resetirati nakon čišćenja.

- Pri uključenom ventilatoru dodirnite tipku filtra za masnoću  u trajanju od oko 3 sekunde, sve dok ne treperi samo indikator 1.

Simbol filtra za masnoću  se gasi.

Filtar za mirise

Kod načina rada na kruženje zraka, uz filtre za masnoću morate umetnuti dva filtra za mirise. Oni upijaju mirise od kuhanja.

Filtre za mirise možete naručiti putem Miele internet trgovine, u Miele servisu (pogledajte kraj ovih uputa) ili u Miele specijaliziranoj prodavaonici.

Oznaku tipa naći ćete u poglavlju „Tehnički podaci“.

Umetanje/zamjena filtra za mirise

- Izvadite panel i prihvatnu posudu kako je opisano ranije.
- Filtar za mirise izvadite iz ambalaže.

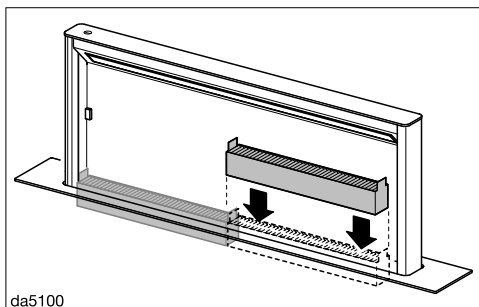

- Filtar za mirise umetnite u zaslon za paru. Pazite da su jezičci okrenuti prema gore.
- Ponovo umetnite prihvatnu posudu i panel.

Intervali zamjene

Filtar za mirise zamijenite kad napa više ne uklanja neželjene mirise na zadovoljavajući način, najkasnije svakih 6 mjeseci.

Brojač radnih sati Vas indikatorom simbola filtra za miris 🌐 podsjeća da je iste potrebno redovito mijenjati.

Resetiranje brojača radnih sati filtra za mirise

Nakon izmjene je brojač radnih sati potrebno vratiti na početnu vrijednost.

- Pri uključenom ventilatoru dodirnite tipku filtra za mirise 🌐 u trajanju oko 3 sekunde, sve dok ne treperi samo indikator 1.

Isključuje se simbol filtra za mirise 🌐.

Zbrinjavanje filtra za mirise

- Korišteni filtar za mirise možete baciti u kućni otpad.

Filtar za mirise s mogućnosti regeneracije

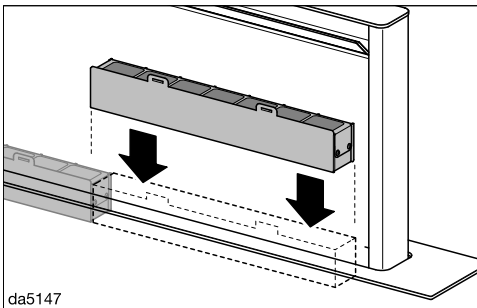



Za ovu je napu su dostupni regenerirajući filtri za mirise. Može ih se više puta koristiti budući da se regeneriraju u pećnici.

Pročitajte pripadajuće upute za uporabu.

Što učiniti, ako ...

Sami možete ukloniti većinu grešaka i smetnji, koje se mogu pojaviti u svakodnevnom korištenju. U mnogo slučajeva možete uštedjeti vrijeme i novac, jer nećete morati zvati servis.

Sljedeće tablice pomoći će Vam u otkrivanju uzroka smetnji ili pogreški i pronalaženju njihovog rješenja.

| Problem | Uzrok i rješenje |
|---|--|
| Zaslon za paru se blokira prilikom izvlačenja. | Zaslon za paru je blokiran primjerice nekim teškim predmetom. Ako je zaslon za paru tijekom izvlačenja blokiran, malo se uvuče i zaustavi. ■ Dodirnite tipku za uključivanje/isključivanje  . Zaslon za paru se izvlači i potom ponovo uvlači. |
| Zaslon za paru se blokira prilikom uvlačenja. | Predmet se prikliještio u zaslon za paru. Ako je zaslon za paru tijekom uvlačenja blokiran, malo se izvuče i zaustavi. ■ Dodirnite tipku za uključivanje/isključivanje  . ■ Uključite ventilator ili osvjetljenje. Zaslon za paru se izvlači. |

Prije ugradnje

 Prije ugradnje pročitajte informacije u ovom poglavlju i poglavlju „Sigurnosne napomene i upozorenja“.

Ugradnja

Dimenzije uređaja

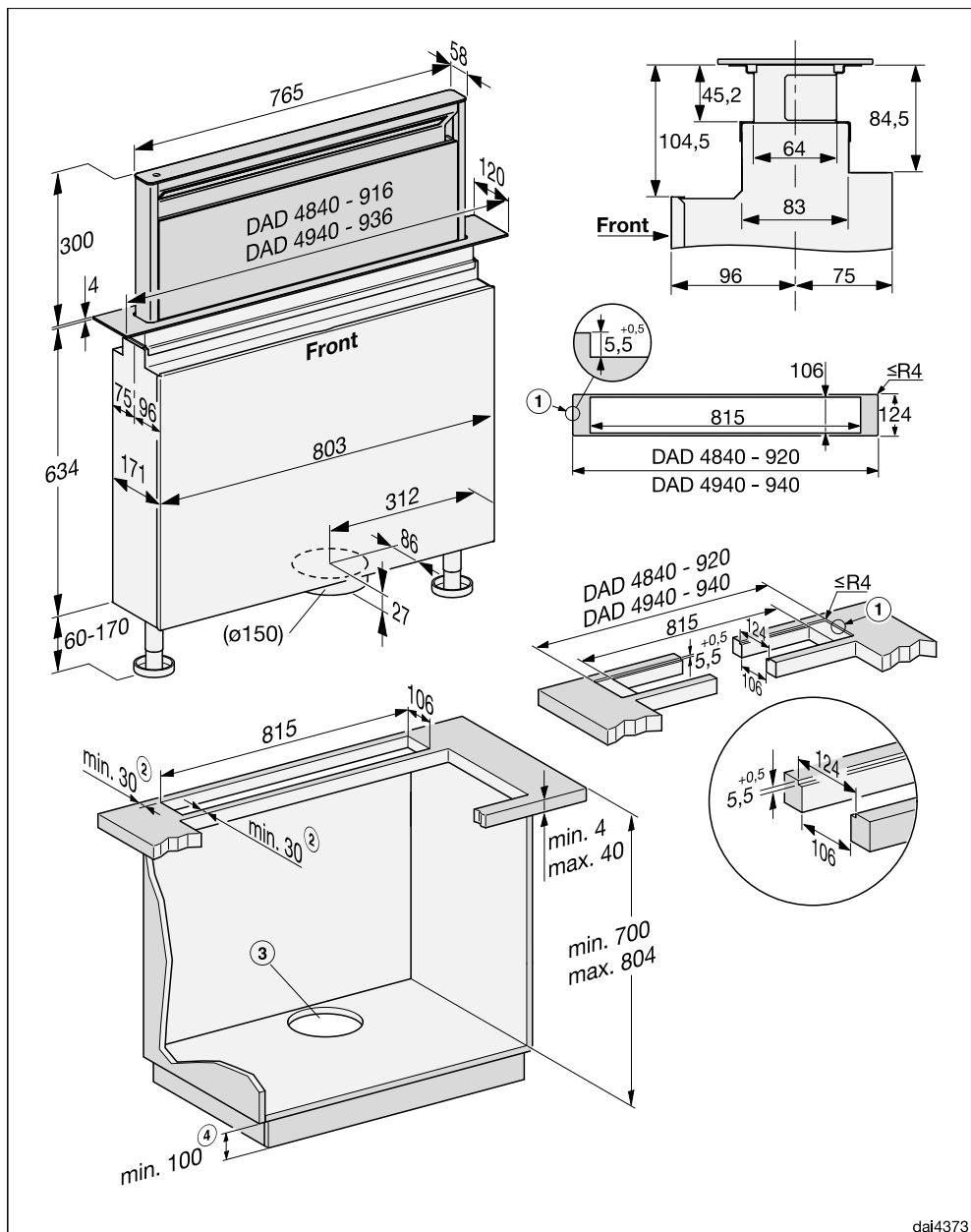

dai4373

- ① Stepeničasti rub kod ugradnje u ravnini s radnom površinom u radnu ploču od prirodnog kamena (granit, mramor)
- ② Važno je osigurati dovoljnu stabilnost materijala.
- ③ Izrez u sredini straga
- ④ Minimalna dimenzija je potrebna ako se ispod ormara polože plosnati kanali ili se koristi kutija za kruženje zraka DUU 600.

Priključak za odvod zraka Ø 150 mm.

 Opasnost od oštećenja toplinom.

Toplina koja se razvija s plinske ploče za kuhanje može oštetiti napa.

Napa se ne smije upotrebljavati u kombinaciji s plinskom pločom.

Ukoliko je ispred uređaja planirano postavljanje pećnice/štednjaka, potrebno je voditi računa o dovođenju hladnog zraka sukladno odgovarajućim uputama za ugradnju.

Mjesto montaže mora biti lako dostupno. I za eventualne potrebe servisa, napa mora biti lako dostupna i lako se demontirati.

Ugradnja

Primjeri ugradnje

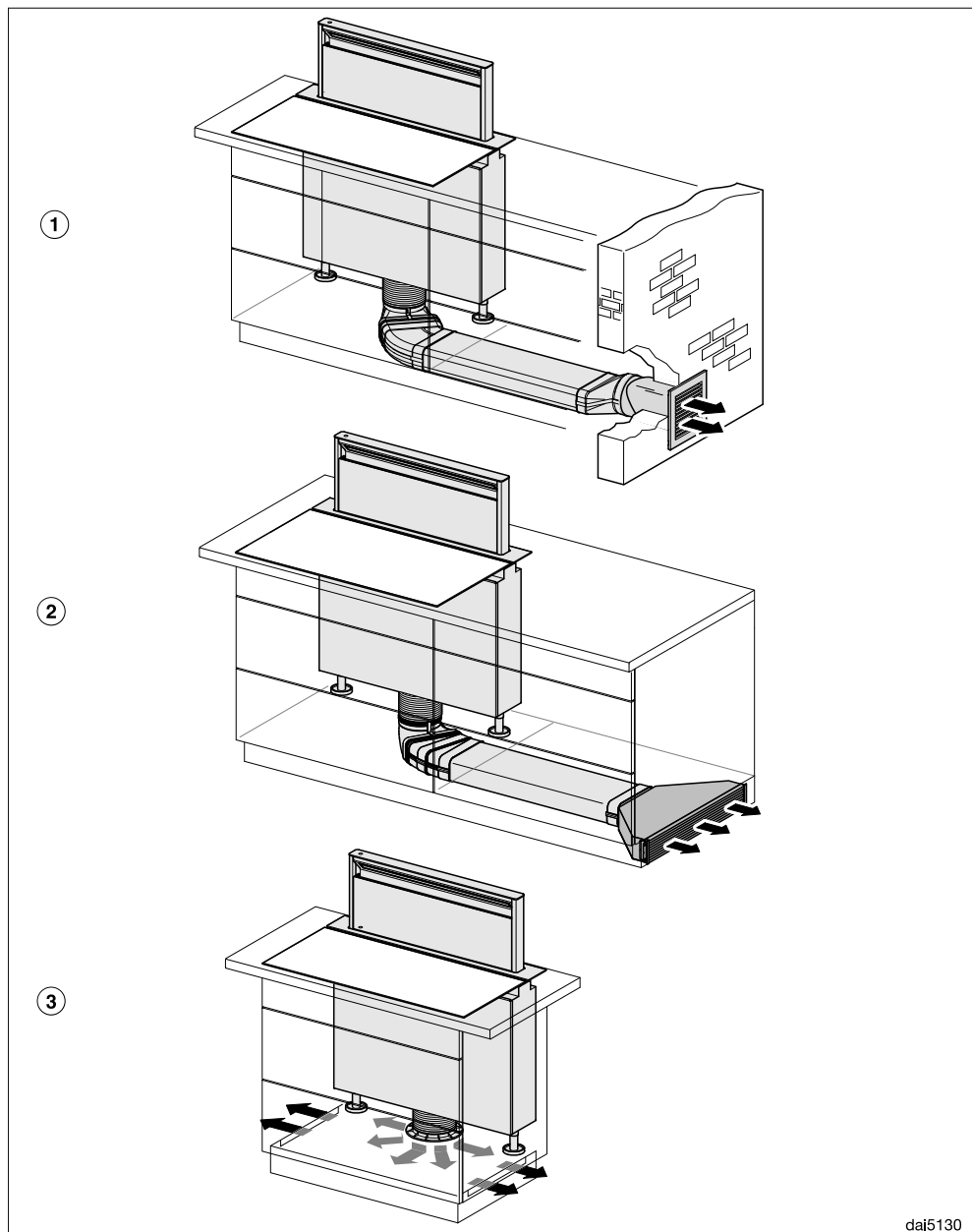

dai5130

- ① Odvod zraka s plosnatim kanalima i vanjskom zidnom kutijom DMK 150-1
- ② Kruženje zraka s plosnatim kanalima i kutijom za kruženje zraka DUU 600
- ③ Plug&Play sa setom za pregradnju DUP 150
Kod Plug&Play načina rada osigurajte dovoljno prozračivanje područja podnožja, primjerice postavljanjem otvora u podnožje.
Ukupni presjek otvora mora biti najmanje 425 cm².
Koeficijent prolaska topline na podne smije prelaziti 0,5 W/(m² K).
Elektronika nape se mora prebaciti na Plug&Play način rada, pogledajte poglavlje „Puštanje u pogon“, „Postavljanje Plug&Play“.

Ugradnja

Cijev za odvod zraka

Upotrebljavajte samo cijevi za odvod zraka s glatkim stjenkama ili fleksibilna crijeva od nezapaljivog materijala.

Kako biste ostvarili što bolje strujanje zraka i pri tome što tiše zvukove, pazite na sljedeće:

- Promjer cijevi za odvod zraka ne smije biti manji od presjeka odvodnog nastavka (pogledajte poglavlje „Dimenzije uređaja”). Spomenuto se posebno odnosi na primjenu plosnatih kanala.
- Cijev za odvod zraka mora biti što kraća i ravna.
- Upotrebljavajte samo koljena velikog promjera.
- Cijev za odvod zraka ne smije biti presavijena ili priklještena.
- Svi spojevi moraju biti čvrsti i izolirani.
- Ako cijev za odvod zraka ima zaklopke, kada je napa uključena zaklopke moraju biti otvorene.

Svako ograničenje protoka zraka smanjuje učinkovitost protoka i povećava zvukove pri radu.

Dimnjak za odvod zraka

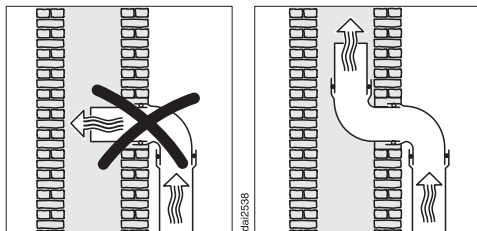

Ako se odvod zraka provodi kroz dimnjak, odvodni nastavak se mora usmjeriti u smjeru strujanja zraka.

Ako se dimnjak za odvod zraka koristi za više uređaja za prozračivanje, presjek dimnjaka mora biti dovoljno velik.

Zaklopka za sprječavanje povrata zraka

- U sustavu za odvod zraka koristite zaklopku za sprječavanje povrata zraka.

Zaklopka za sprječavanje povrata zraka osigurava da kod isključene nape nema neželjene izmjene zraka između sobnog i vanjskog zraka.

Ako se odvod zraka provodi van, preporučujemo ugradnju Miele vanjske zidne rešetke ili Miele krovnog nastavka (dodatni pribor). Isti raspolažu integriranom zaklopkom za sprječavanje povrata zraka.

Miele ne preuzima jamstvo za nedostatnu funkciju ili štetu, uzrokovanu nedovoljno velikom cijevi za odvod zraka.

Električni priključak

Napa je serijski „spremna za priključak“ za priključivanje na utičnicu sa zaštitnim kontaktom.

Ukoliko utičnica nije lako dostupna ili je predviđen fiksni priključak, u sklopu instalacije mora postojati naprava za odvajanje za svaki pol.



Opasnost od požara zbog pregrijavanja.

Uporaba nape koja je priključena na višestruke utičnice i produžni kabel može uzrokovati preopterećenje kabela.

Iz sigurnosnih razloga nemojte upotrebljavati višestruke utičnice ni produžne kablove.

Električna instalacija mora biti izvedena u skladu s normom VDE 0100.

Iz sigurnosnih razloga preporučujemo primjenu FID-sklopke (RCD) tipa  na dodijeljenoj kućnoj instalaciji za električni priključak nape.

Oštećeni mrežni priključni kabel smije se zamijeniti samo specijalnim mrežnim priključnim kabelom istog tipa (dostupan u Miele servisu). Iz sigurnosnih razloga zamjenu smije obavljati samo kvalificirano osoblje ili Miele servis.

Nazivna snaga i jačina osigurača navedeni su u ovim uputama za uporabu ili na tipskoj naljepnici. Ove podatke usporedite s podacima električnog priključka na mjestu ugradnje. U slučaju sumnje obratite se stručno osposobljenom električaru.

Napa se ne smije priključivati na izolirane izmjenjivače koji se upotrebljavaju kod samodostatne opskrbe električnom energijom kao primjerice kod solarne opskrbe električnom energijom. Inače kod uključivanja nape zbog zastoja napona može doći do sigurnosnog isključivanja. Elektronika se može oštetiti.

Servis

Kontakt u slučaju smetnji

U slučaju problema koje ne možete sami riješiti obratite se primjerice svojem Miele zastupniku ili Miele servisu.

Miele servisnu službu možete rezervirati online na www.miele.hr/servis.

Podatke o kontaktu Miele servisa naći ćete na zadnjoj stranici ovog dokumenta.

Servisu je potrebna oznaka modela i tvornički broj (fabr./SN/br.). Oba podatka nalaze se na tipskoj naljepnici.

Položaj tipske naljepnice

Tipsku naljepnicu pronaći ćete na prednjoj strani kućišta.

Jamstvo

Trajanje jamstva je 2 godine.

Ostale informacije naći ćete u priloženim uvjetima jamstva.

Tehnički podaci

| | |
|------------------------------|-----------------|
| Motor ventilatora | 180 W |
| Osvjetljenje radne površine | 11,2 W |
| Ukupna priključna vrijednost | 191,2 W |
| Mrežni napon, frekvencija | AC 230 V, 50 Hz |
| Osigurač | 10 A |
| Duljina priključnog kabela | 1,5 m |
| Težina | 34 kg |

WLAN modul

| | |
|------------------------------|------------------|
| Frekvencija | 2,400–2,4835 GHz |
| Maksimalna snaga odašiljanja | < 100 mW |

Dodatni pribor kod načina rada na kruženje zraka

Komplet filtra za mirise DKF 30-P ili DKF 30-R (regenerirajući). Kompleti sadrže 2 filtra za mirise.

Izjava o sukladnosti

Miele izjavljuje da je ova napa u skladu s direktivom 2014/53/EU.

Cjelokupni tekst ove izjave o sukladnosti pronaći ćete na internet stranici:

- www.miele.hr pod Proizvodi / Preuzimanje
- www.miele.hr/kucanski-uredaji/zatrazite-informacije-385.htm, pod Servis / Zatražite informacije, unosom naziva proizvoda ili tvorničkog broja

Napomena za usporedna ispitivanja

Određivanje energetske učinkovitosti mora se provesti u načinu rada na odvod zraka. Napa je tvornički podešena za način rada na kruženje zraka. Deaktiviranjem brojača sati moguće je prebacivanje na način rada na odvod zraka (vidi „Puštanje u pogon“).

Tehnički podaci

Informacijski list za kućanske nape

prema delegiranoj Uredbi (EU) br. 65/2014 i Uredbi (EU) br. 66/2014

| MIELE | |
|--|-------------------------|
| Identifikacijska oznaka modela | DAD 4840 Black Levantar |
| Godišnja potrošnja energije (AEC_{napa}) | 41,6 kWh/god |
| Razred energetske učinkovitosti | A |
| Indeks energetske učinkovitosti (EEl_{napa}) | 49,3 |
| Iskorištenje dinamike fluida (FDE_{napa}) | 34,0 |
| Razred iskorištenja dinamike fluida | |
| A (najviša učinkovitost) do G (najniža učinkovitost) | A |
| Učinkovitost osvjetljenja (LE_{napa}) | 35,7 lx/W |
| Razred učinkovitosti osvjetljenja | |
| A (najviša učinkovitost) do G (najniža učinkovitost) | A |
| Učinkovitost filtriranja masnoća | 87,4% |
| Razred učinkovitosti filtriranja masnoća | |
| A (najviša učinkovitost) do G (najniža učinkovitost) | B |
| Izmjerena stopa protoka zraka pri točki najvećeg stupnja iskorištenja | 313,6 m ³ /h |
| Protok zraka (najmanja brzina) | 205 m ³ /h |
| Protok zraka (najveća brzina) | 443 m ³ /h |
| Protok zraka (Intenzivna ili pojačana uporaba) | 644 m ³ /h |
| Maks. protok zraka (Q_{maks}) | 644 m ³ /h |
| Izmjeren tlak zraka pri točki najvećeg stupnja iskorištenja | 447 Pa |
| Akustične emisije A-ponderirane zvučne snage nošene zrakom (min. brzina) | 44 dB |
| Akustične emisije A-ponderirane zvučne snage nošene zrakom (maks. brzina) | 62 dB |
| Akustične emisije A-ponderirane zvučne snage nošene zrakom (Intenzivna ili pojačana uporaba) | 72 dB |
| Izmjerena ulazna električna snaga pri točki najvećeg stupnja iskorištenja | 114,5 W |
| Potrošnja energije u stanju isključenosti (P_o) | W |
| Potrošnja energije u stanju mirovanja (P_u) | 0,35 W |
| Nominalna snaga sustava za osvjetljavanje | 11,2 W |
| Prosječno osvjetljenje sustava za osvjetljavanje površine za kuhanje | 400 lx |
| Faktor povećanja vremena | 0,8 |

Informacijski list za kućanske nape

prema delegiranoj Uredbi (EU) br. 65/2014 i Uredbi (EU) br. 66/2014

| MIELE | |
|--|-------------------------|
| Identifikacijska oznaka modela | DAD 4940 Black Levantar |
| Godišnja potrošnja energije (AEC_{napa}) | 41,6 kWh/god |
| Razred energetske učinkovitosti | A |
| Indeks energetske učinkovitosti (EEl_{napa}) | 49,3 |
| Iskorištenje dinamike fluida (FDE_{napa}) | 34,0 |
| Razred iskorištenja dinamike fluida | |
| A (najviša učinkovitost) do G (najniža učinkovitost) | A |
| Učinkovitost osvjetljenja (LE_{napa}) | 35,7 lx/W |
| Razred učinkovitosti osvjetljenja | |
| A (najviša učinkovitost) do G (najniža učinkovitost) | A |
| Učinkovitost filtriranja masnoća | 87,4% |
| Razred učinkovitosti filtriranja masnoća | |
| A (najviša učinkovitost) do G (najniža učinkovitost) | B |
| Izmjerena stopa protoka zraka pri točki najvećeg stupnja iskorištenja | 313,6 m ³ /h |
| Protok zraka (najmanja brzina) | 205 m ³ /h |
| Protok zraka (najveća brzina) | 443 m ³ /h |
| Protok zraka (Intenzivna ili pojačana uporaba) | 644 m ³ /h |
| Maks. protok zraka (Q_{maks}) | 644 m ³ /h |
| Izmjeren tlak zraka pri točki najvećeg stupnja iskorištenja | 447 Pa |
| Akustične emisije A-ponderirane zvučne snage nošene zrakom (min. brzina) | 44 dB |
| Akustične emisije A-ponderirane zvučne snage nošene zrakom (maks. brzina) | 62 dB |
| Akustične emisije A-ponderirane zvučne snage nošene zrakom (Intenzivna ili pojačana uporaba) | 72 dB |
| Izmjerena ulazna električna snaga pri točki najvećeg stupnja iskorištenja | 114,5 W |
| Potrošnja energije u stanju isključenosti (P_o) | W |
| Potrošnja energije u stanju mirovanja (P_u) | 0,35 W |
| Nominalna snaga sustava za osvjetljavanje | 11,2 W |
| Prosječno osvjetljenje sustava za osvjetljavanje površine za kuhanje | 400 lx |
| Faktor povećanja vremena | 0,8 |

Miele trgovina i servis d.o.o.
Buzinski prilaz 32
10 010 Zagreb
Telefon: 01 6689 000
Faks: 01 6689 090
Servis: 01 6689 010
E-mail: info@miele.hr
www.miele.hr

Njemačka
Miele & Cie. KG
Carl-Miele-Straße 29
33332 Gütersloh

DAD 4840, DAD 4940

hr-HR

M.-Nr. 12 006 750 / 00